

Operating Instructions

VACUUM CLEANER
MC-V5330

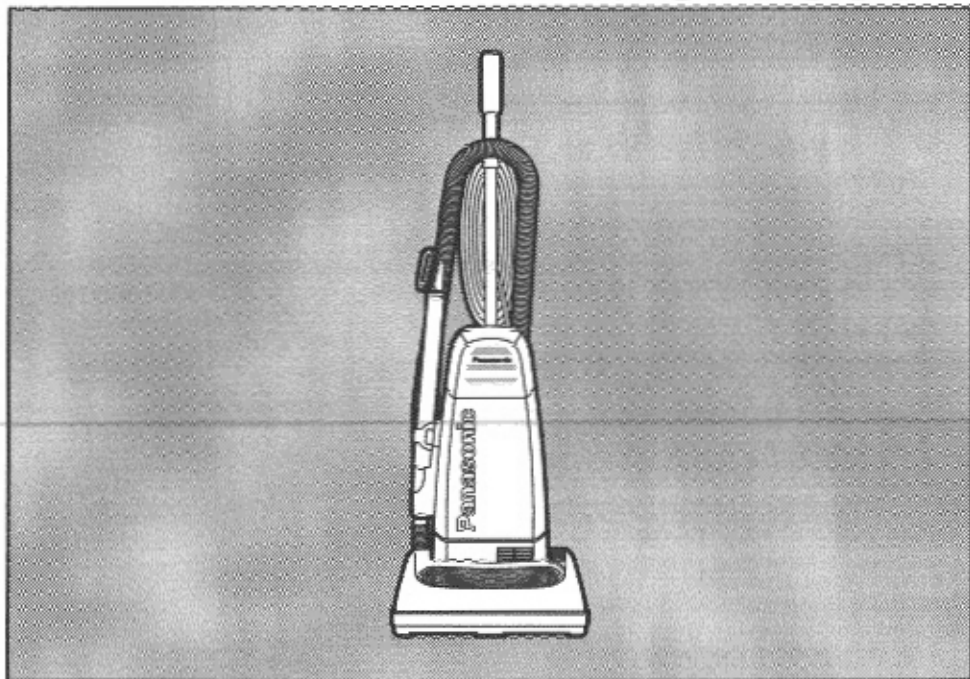

Panasonic®

Before operating your vacuum cleaner, please read these instructions completely.

CONSUMER INFORMATION

Please read **IMPORTANT SAFETY INSTRUCTIONS** on page 4 before use. Read and understand all instructions.

TO OUR VALUED CUSTOMER

We are very pleased to welcome you to the Panasonic family of products. Thank you for purchasing this product. Our intent is that you become one of our many satisfied customers.

Proper assembly and safe use of your vacuum cleaner are your responsibilities. Your cleaner is intended only for household use. The cleaner should be stored in a dry, indoor area. Read the Operating Instructions carefully for important use and safety information.

Special care is required when vacuuming certain types of carpet or floor covering. Always check the carpet or floor covering manufacturer's recommended cleaning instructions before vacuuming.

PLEASE PAY CLOSE ATTENTION TO THE WARNING AND CAUTION STATEMENTS THAT ARE FOUND THROUGHOUT THIS MANUAL.



WARNING

WARNING statements are designed to alert you to the possibility of personal injury, loss of human life, and/or damage to the vacuum cleaner and/or personal property if the instructions given are not followed.



CAUTION

CAUTION statements are designed to alert you to the possibility of damage to the vacuum cleaner and/or personal property if the instructions given are not followed.



WARNING

TO AVOID ELECTRICAL SHOCK

Never vacuum damp or wet surfaces or liquids.
DO NOT store machine outdoors.
Replace worn or frayed power cord immediately.

TO AVOID ACCIDENTS

Except for hand-held cleaners, keep machine on floor - not chairs, tables, steps, stairs, etc.
Store machine promptly after each use to prevent accidents such as tripping over power cord or machine.
Use machine and accessories only in a manner intended by the manufacturer.
The use of an extension cord is not recommended.

TABLE OF CONTENTS

| | |
|--|----|
| CONSUMER INFORMATION | 2 |
| IMPORTANT SAFETY INSTRUCTIONS | 4 |
| PARTS IDENTIFICATION | 5 |
| Feature Chart | 5 |
| TO ASSEMBLE CLEANER | 6 |
| Attaching Handle to Vacuum Cleaner | 6 |
| Using the Cord Hook | 6 |
| Attachment Assembly, Tools-on-Board | 7 |
| SPECIAL FEATURES OF CLEANER | 8 |
| Automatic Self Adjusting Nozzle | 8 |
| Edge Cleaning Feature | 8 |
| Motor Protector | 8 |
| TO OPERATE CLEANER | 9 |
| Power Cord | 9 |
| On/Off Switch | 9 |
| Handle Adjustments | 9 |
| Attachments | 10 |
| ROUTINE CARE OF CLEANER | 11 |
| Cleaning Secondary Foam Filter | 11 |
| Changing the Dust Bag | 12 |
| Removing/Installing the Lower Plate | 13 |
| Replacing the Headlight Bulb | 13 |
| Replacing the Belt | 14 |
| Cleaning the Agitator Assembly | 14 |
| Replacing the Agitator Assembly | 15 |
| Cleaning Exterior and Attachments | 16 |
| Removing Clogs | 16 |
| BEFORE REQUESTING SERVICE | 17 |
| NOTES | 18 |
| WARRANTY | 19 |
| WHAT TO DO WHEN SERVICE IS NEEDED | 20 |

IMPORTANT SAFETY INSTRUCTIONS

When using vacuum cleaner, basic precautions should always be followed, including the following:

READ ALL INSTRUCTIONS BEFORE USING THIS VACUUM CLEANER

WARNING

To reduce the risk of fire, electrical shock, injury:

1. **DO NOT** leave vacuum cleaner when plugged in. Unplug from outlet when not in use and before servicing.
2. To reduce the risk of fire, electric shock - **DO NOT** use outdoors or on wet surfaces.
3. **DO NOT** allow to be used as a toy. Close attention is necessary when used by or near children.
4. Use only as described in this manual. Use only manufacturer's recommended attachments.
5. **DO NOT** use with damaged cord or plug. If vacuum cleaner is not working as it should, has been dropped, damaged, left outdoors, or dropped into water, return it to an authorized Panasonic Servicenter.
6. **DO NOT** pull or carry by cord, use cord as a handle, close door on cord, or pull cord around sharp edges or corners. **DO NOT** run vacuum cleaner over cord. Keep cord away from heated surfaces.
7. **DO NOT** unplug by pulling on cord. To unplug, grasp the plug, not the cord.
8. **DO NOT** handle plug or vacuum cleaner with wet hands.
9. **DO NOT** put any objects into openings. **DO NOT** use with any opening blocked; keep free of dust, lint, hair, and anything that may reduce air flow.
10. Keep hair, loose clothing, fingers, and all parts of body away from openings and moving parts.
11. **DO NOT** pick up anything that is burning or smoking, such as cigarettes, matches, or hot ashes.
12. **DO NOT** use without dust bag and/or filters in place.
13. Turn off all controls before unplugging.
14. Use extra care when cleaning on stairs.
15. **DO NOT** use cleaner to pick up flammable or combustible liquids such as gasoline or use in areas where they may be present.

SAVE THESE INSTRUCTIONS

THIS VACUUM CLEANER IS INTENDED FOR HOUSEHOLD USE ONLY

Note: Before you plug in your Panasonic vacuum cleaner, make sure that the voltage indicated on the rating plate located at the back of the vacuum cleaner is the same as your local supply.

PARTS IDENTIFICATION

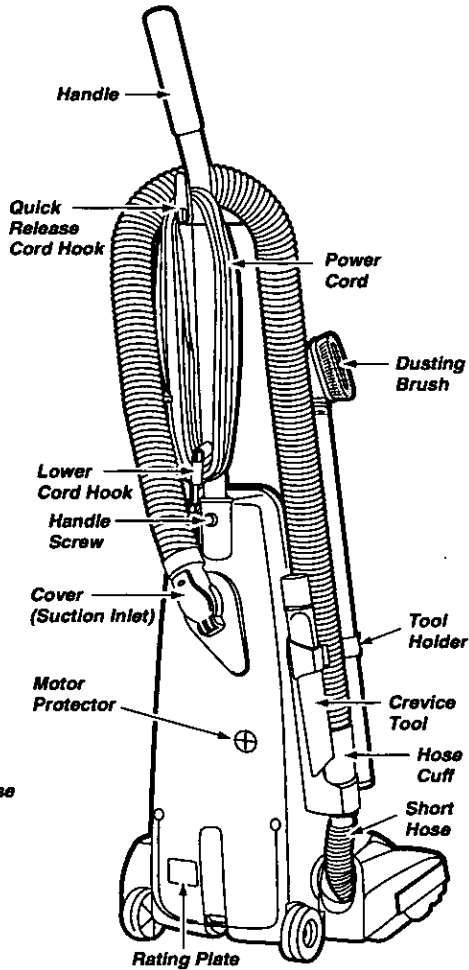
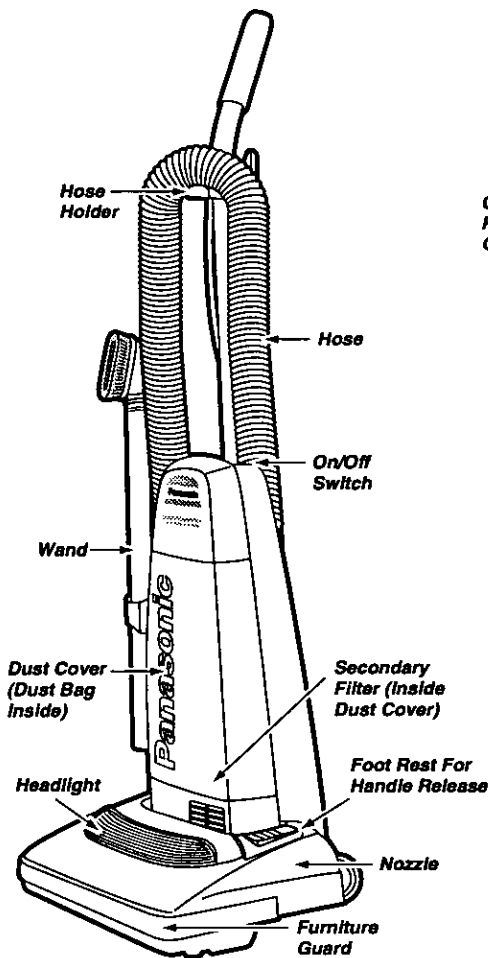

FEATURE CHART

(PANASONIC UPRIGHT VACUUM CLEANER)

| FEATURES | POWER | VAC GAUGE | HEADLIGHT | CORD LENGTH (feet) | TOOLS -ON-BOARD |
|----------|-----------------------------|-----------|-----------|--------------------|-----------------|
| Model | | | | | |
| MC-V5330 | 120V. AC(60Hz) 12.0 Amps | No | Yes | 20 | Yes |

TO ASSEMBLE CLEANER



WARNING *Electrical Shock Hazard.*

DO NOT plug into electrical supply until assembly is complete. Failure to do so could result in electrical shock or injury.

ATTACHING HANDLE TO VACUUM CLEANER

The vacuum cleaner main body and handle are packed separately.

1. The handle screw has been installed for shipping purposes. Please remove the screw before inserting the handle. Insert the handle as shown in the illustration. Ensure that the cord hooks are on the back side of the handle before inserting.

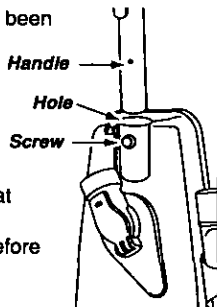

2. Line up the small hole in the handle with the small hole in the vacuum cleaner and insert the screw that you have removed. Use a screwdriver to ensure the screw is tightened securely.

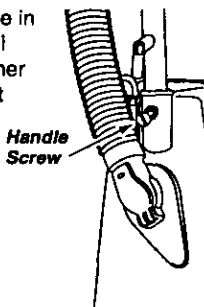

3. There is a recessed area between the upper cord hook base and the handle that is designed to secure the power cord during vacuuming.

Always push the power cord down into this recessed area to help keep the power cord from hanging near the nozzle and being damaged by the agitator.

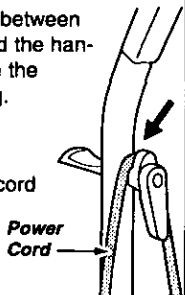

4. Loosely wrap the power cord around both cord hooks. Secure the plug head to the cord by pushing the power cord into the retainer on the plug head.

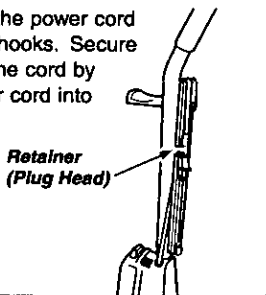

USING THE CORD HOOK

1. The upper cord hook has a quick-release action. To release the power cord, rotate the hook downward and the complete power cord will drop off the hook for immediate use.

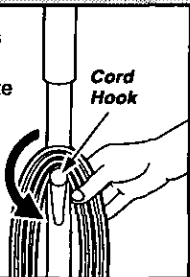

2. **DO NOT** unplug the power cord by pulling on the cord. Grasp the plug head and pull to unplug the vacuum cleaner. Return the hook to the upright position before attempting to rewind the cord.

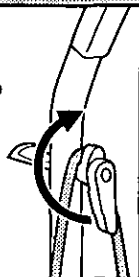

ATTACHMENT ASSEMBLY, Tools-on-Board



CAUTION

DO NOT get the power cord caught under the nozzle when using the vacuum or attachments as it can be damaged by the agitator as it revolves.

ATTACHMENTS

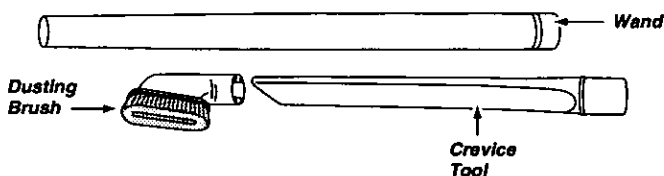

The attachments should be conveniently positioned on the side of the cleaner for easy access. Assemble the hose and attachments to the cleaner as follows:

Place the hose on the hose holder in front of the handle. Grasp the end of the hose and push it down over the short hose cuff, twisting as you push down.

Place the wand in the front slot of the tool holder. Store the dusting brush in the end of the wand.

Place the crevice tool into the rear slot of the tool holder.

Refer to the illustration in the PARTS IDENTIFICATION section for correct attachment storage.

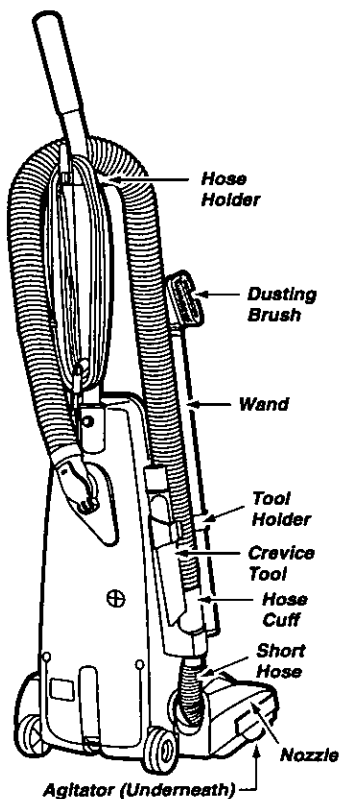

SPECIAL FEATURES OF CLEANER

AUTOMATIC SELF ADJUSTING NOZZLE

Your Panasonic upright vacuum cleaner is designed with an automatic self adjusting nozzle. No manual adjustments are required. The height of the nozzle is instantly and automatically adjusted to any carpet pile height. This self adjusting feature allows the nozzle to float evenly over all carpet pile surfaces.

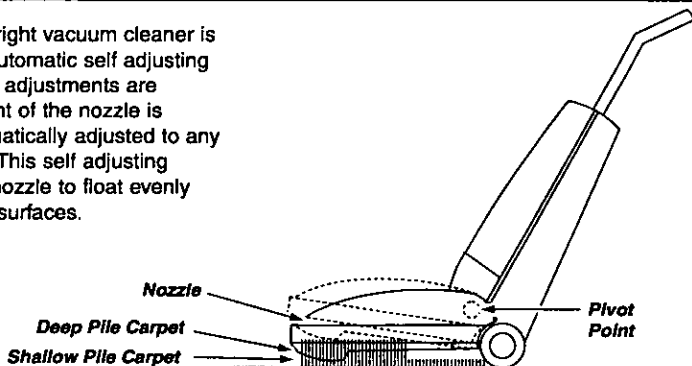

EDGE CLEANING FEATURE

The edge cleaning feature provides for improved cleaning of carpets near walls and furniture.

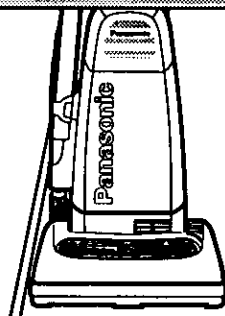

MOTOR PROTECTOR

This vacuum has a motor protector by-pass valve which automatically opens to provide cooling air to the motor when a clog prevents the normal flow of air to the motor. The by-pass valve opens to prevent the motor from overheating and possibly causing damage to the vacuum. When open, a change of sound will be noticed as air rushes through the valve opening. If this occurs, turn the vacuum off and unplug the power cord from the outlet. Check for clogs as described in the REMOVING CLOGS section.

The motor protector by-pass valve may open when using attachments or when cleaning new carpet, due to reduced air flow by the attachments themselves or by new carpet fuzz filling the bag quickly.

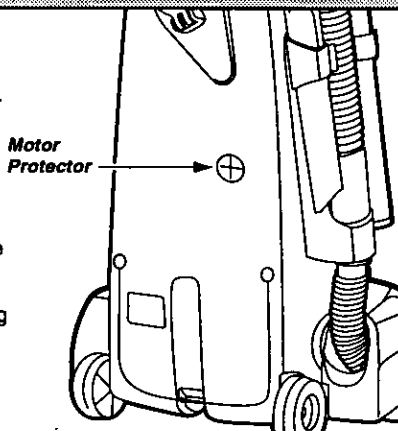

TO OPERATE CLEANER



CAUTION

DO NOT use outlets above counters. Damage to items in the surrounding areas could occur. Be sure the switch is in the off position while plugging the cord in.

POWER CORD

NOTE: To reduce the risk of electrical shock, this vacuum has a polarized plug, one blade is wider than the other. This plug will fit in a polarized outlet only one way. If the plug does not fit fully in the outlet, reverse the plug. If it still does not fit, contact a qualified electrician to install the proper outlet. **DO NOT CHANGE THE PLUG IN ANY WAY.**

ON/OFF SWITCH

1. Plug the power cord into a 120V outlet.
2. To start the vacuum cleaner, push the switch to the ON position.
3. To stop the vacuum cleaner, push the switch to the OFF position.

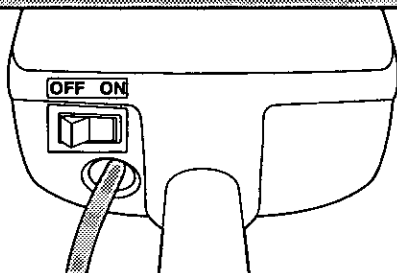

HANDLE ADJUSTMENTS

The handle may be lowered to any position required. Just step on the area as indicated by the illustration and lower the handle as desired.

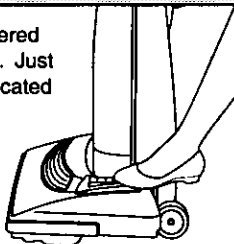

1. Upright position

The handle locks in this position for storage. The handle should always be in an upright position when the attachments are used.

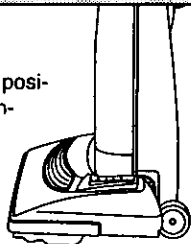

2. Middle position

This position is for normal cleaning.

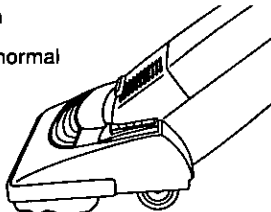

3. Low position

This position is used for cleaning under furniture.

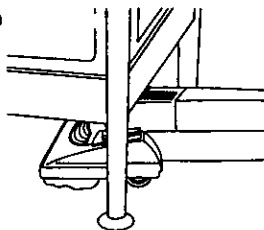



WARNING

Personal Injury Hazard when Using Attachments.

DO NOT place hands or feet underneath the unit when using the attachment tools. The agitator begins to revolve rapidly when using attachments.

ATTACHMENTS



CAUTION

When using the attachments, the agitator begins rotating. **DO NOT** allow the cleaner to remain in just one place for a period of time, as the agitator may damage the floor surface. Avoid placing the cleaner on furniture, the fringed area of rugs, deep pile carpeting, or carpeted stairs. The ideal position for the cleaner when using attachments is for the unit to be on a level area with the handle in the full upright position. See the **HANDLE ADJUSTMENTS** section.

To remove the hose from the short hose, grasp the hose cuff and twist as you pull up. Once the hose has been removed it can be used as is, or the wand can be added for further reach. The tools can be attached to the hose or the end of the wand. When connecting the wand or tools, always twist as you push down. If additional reach is required, the dusting brush can be attached to the end of the crevice tool by simply sliding it over the narrow end of the crevice tool.

When using the attachments **DO NOT** overextend your reach with the hose as it could tip the cleaner over.

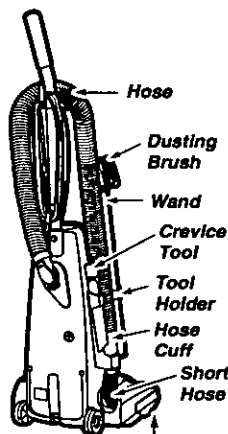

To store attachments place the hose on the hose holder in front of the handle. Return the hose to the tool holder, twisting as you push down to connect it to the short hose cuff. Place the wand in the front of the tool holder. Store the dusting brush in the end of the wand. Return the crevice tool to the tool holder.



Agitator (Underneath)

ATTACHMENT USE

CLEANING AREA

| ATTACHMENT | CLEANING AREA | | | | |
|---|---------------|-------------------|---------|--------|-------|
| | Furniture* | Between Cushions* | Drapes* | Stairs | Walls |
| CREVICE TOOL  | X | X | X | X | X |
| DUSTING BRUSH  | X | | X | X | X |

*Always clean attachments before using on fabrics. Attachments used in dirty areas, such as under a refrigerator, should not be used on other surfaces until they are washed. They could leave marks. See the **CLEANING EXTERIOR AND ATTACHMENTS** section.

ROUTINE CARE OF CLEANER

Performing the following tasks will keep your new Panasonic vacuum cleaner operating at peak performance levels and will ensure these high levels for years to come. Check the **BEFORE REQUESTING SERVICE** section in this manual for recommendations on performing some of these tasks to help solve various problems that may occur.



WARNING *Electrical Shock or Personal Injury Hazard.*

Always disconnect electrical supply before performing any service and/or cleaning of the vacuum cleaner. Failure to do so could result in electrical shock or personal injury from cleaner suddenly starting. DO NOT operate the cleaner without the secondary filter. Be sure the secondary filter is properly installed. Failure to do so could result in motor failure.

CLEANING SECONDARY FOAM FILTER

A secondary foam filter protects the motor from dirt. When installing a new dust bag, check this filter. Accumulated dirt in the dust compartment will collect on the filter and may restrict motor performance. When the filter becomes dirty, pull it from the bottom of the dust compartment and clean by rinsing with water. When dry, slide the filter back into place. Insert the secondary foam filter with a ruler or something flat. It should be fully inserted under the plastic rib projections all the way to the rear.

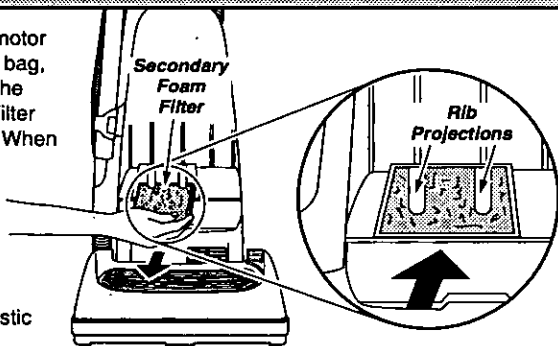

CHANGING THE DUST BAG

Always operate the vacuum with a genuine Panasonic Type U3 Standard or U6 Electrostatic dust bag installed. Panasonic dust bags may be ordered through any authorized Panasonic dealer.

1. Pull outward on the dust cover grip, located on the top of the dust cover and remove the cover.

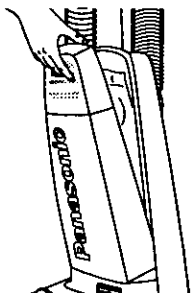

2. To remove the dust bag, grasp the cardboard portion of the dust bag and pull it out.

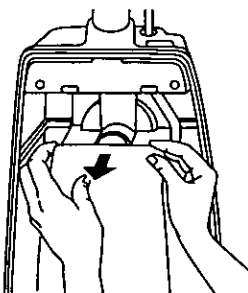

3. Spread out the end of the new dust bag.

NOTE: Pull carefully so as not to tear the bag at the folds.

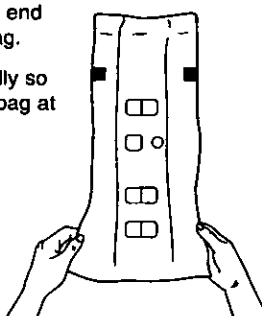

4. Attach the new dust bag onto the bag holder by holding the cardboard portion and pushing back as illustrated.

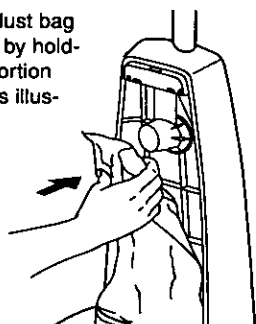

5. Reinsert the tab provided on the end of the dust cover into the groove on the dust compartment to allow the cover to rotate closed.

NOTE: The dust cover must be completely and correctly installed for proper operation.

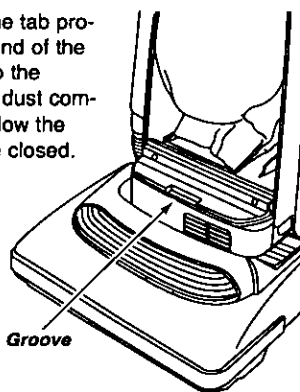

6. Rotate the dust cover up into the closed position and press into place.

NOTE: The dust bag should not be caught between the lower edge of the dust cover and the gasket as indicated by the arrow in the illustration.

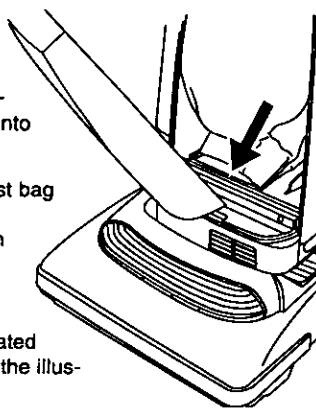



WARNING *Electrical Shock or Personal Injury Hazard.*

When the lower plate is removed for any reason, before reinstalling, be sure that all electrical wires are routed in a manner that prevents them from coming into contact with the lower plate, lower plate screws, or any moving parts. Be sure that the wires are not pinched in any way when the lower plate is reinstalled.

REMOVING/INSTALLING THE LOWER PLATE

Before replacing any parts, disconnect the vacuum cleaner from the electrical outlet.

Replacing some of the parts in this section involves the removal and installation of the lower plate. Always place paper under nozzle anytime the lower plate is removed to protect the floor surface.

To Remove Lower Plate.

Start by placing the handle in the upright position. See the **HANDLE ADJUSTMENTS** section. Turn the vacuum cleaner over, exposing the underside. Release the lower plate by removing the three (3) screws that secure the lower plate, as shown in the illustration. Remove the lower plate and remove any residue that may exist in the belt area.

To Reinstall Lower Plate.

Hook the front end of lower plate into the slots on the front of the nozzle housing. Press the lower plate into place and fasten it by replacing the three (3) screws.

NOTE: To ensure maximum cleaning efficiency, the belt should be checked regularly to make sure it is in good condition. Check to see if the belt is stretched, cracked, or if excessive slippage has occurred. Replace if necessary.

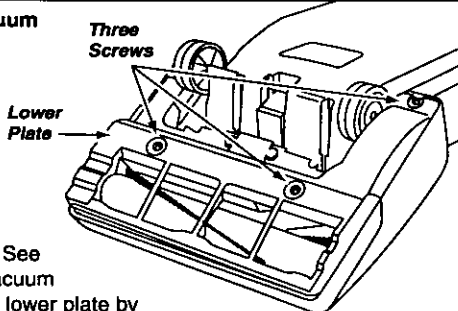

REPLACING THE HEADLIGHT BULB

1. Remove the lower plate using the procedure in the **REMOVING/INSTALLING THE LOWER PLATE** section.

2. Grasp the bulb socket, wiggle the socket back and forth while pulling it up out of the nozzle housing. To remove the old bulb, push it in toward the bulb socket while turning counterclockwise, then remove.

3. Install the new bulb by pushing it in toward the bulb socket and turning it clockwise. Use any standard bayonet base appliance bulb rated at 15 Watts.

NOTE: Do not use a bulb rated over 15 Watts. During extended use, heat from the bulb could overheat the surrounding plastic parts.

4. Reinsert the bulb socket into the nozzle housing by pushing it back down into the slot. Replace the lower plate as outlined in the **REMOVING/INSTALLING THE LOWER PLATE** section.

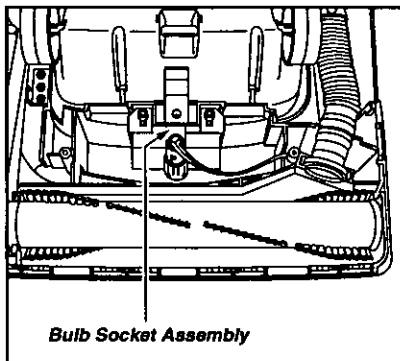

REPLACING THE BELT



WARNING Personal Injury Hazard.

Be careful when removing agitator. The belt tension is high. Failure to do so could result in personal injury from agitator releasing quickly and snapping away.

Unplug and turn the unit over. Remove the lower plate as described in the REMOVING/INSTALLING THE LOWER PLATE section.

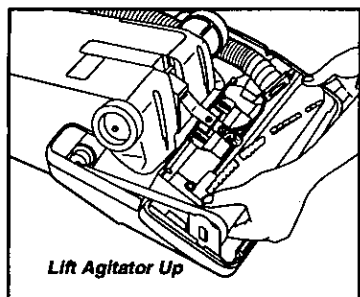

Lift Agitator Up

Remove the agitator, carefully lift it out, and remove the worn or broken belt from the brush pulley and motor shaft.

NOTE: The two brush supports may come off along with the two washers as you lift the agitator out. **DO NOT** lose the two small washers.

Loop the new belt around the motor shaft and loop it around the brush pulley. See illustration for correct belt routing.

Use only a Panasonic Type UB8 drive belt. Before reinserting the agitator make sure the brush supports/washers are on correctly. See illustration in the REPLACING THE AGITATOR section.

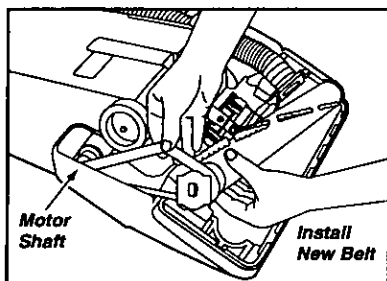

Motor Shaft

Install New Belt

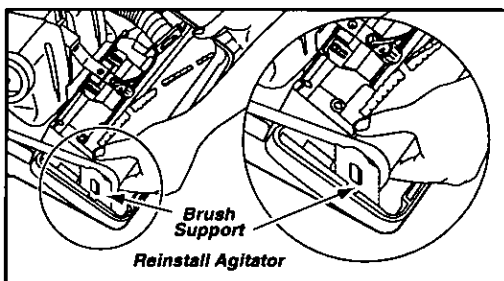

Brush Support

Reinstall Agitator

After checking the brush supports, reinstall the agitator back into the housing grooves. After installing the agitator, turn it by hand making sure that the belt is not twisted or pinched and all rotating parts turn freely. Replace the lower plate as described in the REMOVING/INSTALLING THE LOWER PLATE section.

CLEANING THE AGITATOR

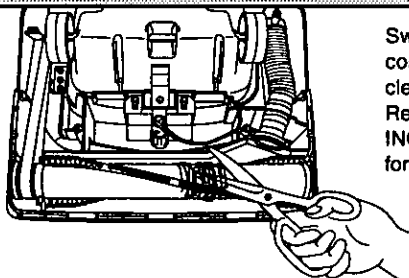

Switch off the vacuum cleaner and unplug the power cord before cleaning the agitator. In order to keep the cleaning efficiency high, clean the agitator regularly. Remove the lower plate if necessary. See the REMOVING/INSTALLING THE LOWER PLATE section for the proper procedure.

Agitator - Cut off any carpet pile and lint entangled around the agitator with a pair of scissors as illustrated.

REPLACING THE AGITATOR

1. When to replace the agitator.

The agitator should be replaced when the brushes are worn. Brushes should be checked by holding a card across the lower plate, see illustration. If the bristles on the agitator **DO NOT** touch the card, you **SHOULD** replace the agitator for best cleaning results.

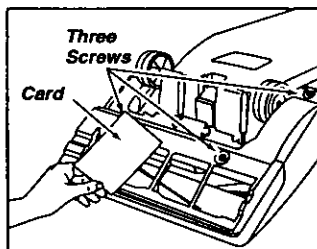

2. How to replace the agitator.

Place the vacuum cleaner handle in the upright position. See the HANDLE ADJUSTMENTS section. Remove the lower plate as outlined in the REMOVING/INSTALLING THE LOWER PLATE section. After the lower plate is removed, carefully lift up the agitator until it clears both sides of the nozzle housing. While holding the agitator up, remove the belt.

NOTE: The two brush supports may come off along with the two washers as you lift the agitator out. **DO NOT** lose the two small washers. Look at the exploded view of the agitator below for correct assembly of the parts.

3. To replace the agitator.

Place the belt over the belt pulley on the brush unit. **NOTE:** There is a place for the belt to fit on one end of the agitator only. Replace both washers and brush supports, see illustration below for correct assembly. After assembling the belt, washers and brush supports place the agitator back into the nozzle housing by aligning each brush support.

After completing the assembly, rotate the brush, turning it by hand to assure that it rotates smoothly and the part is assembled correctly.

Replace the lower plate as outlined in the REMOVING/INSTALLING THE LOWER PLATE section.

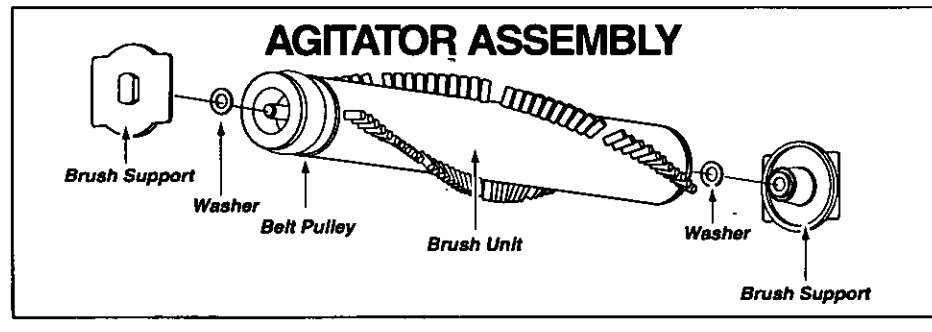

CLEANING EXTERIOR AND ATTACHMENTS

1. Unplug cord from wall outlet. **DO NOT drip water on cleaner.**
2. Clean exterior using a clean, soft cloth that has been dipped in a solution of mild liquid detergent and water and wrung dry. Wipe dry after cleaning.
3. To reduce static electricity and dust build-up, wipe outer surface of cleaner and attachments.
4. Wash attachments in warm soapy water, rinse and air dry. **DO NOT clean in dishwasher or clothes washer.**

DO NOT USE ATTACHMENTS IF THEY ARE WET.



CAUTION

Attachments used in dirty areas, such as under a refrigerator, should not be used on other surfaces until they are washed. They could leave marks.

REMOVING CLOGS

The hose located on the back of the vacuum cleaner carries the dirt from the nozzle up to the dust bag. If the hose should become clogged:

1. Unplug the power cord from the outlet before checking the airflow passages. Pull open the suction inlet cover and check for clogging in this area.
2. Disconnect the hose from the short hose and check the hose for clogging. Plug in the vacuum cleaner and turn it on. While running the vacuum cleaner with the hose disconnected, stretch the hose in and out to remove the clog.
3. If the clog still exists, turn the vacuum cleaner OFF and unplug the power cord. Turn the vacuum cleaner over, exposing the underside. Remove the lower plate. Remove the short hose from the housing by lifting it straight up. Inspect the hose end and clear it of any obstructions. Reinstall the short hose and lower plate. See the REMOVING/INSTALLING THE LOWER PLATE section for detailed instructions.

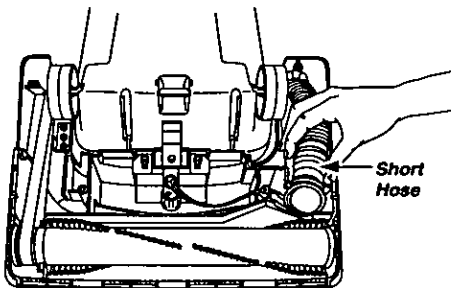
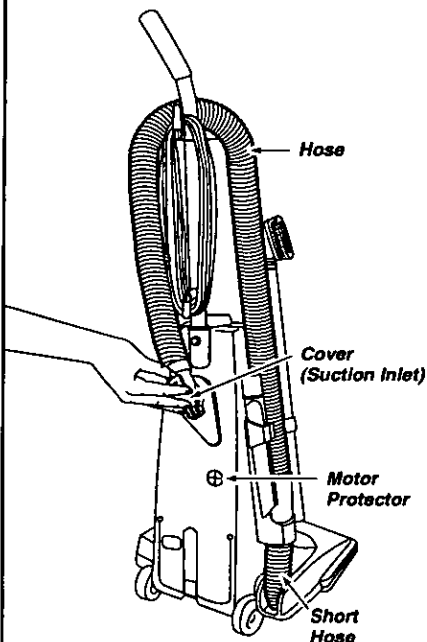

BEFORE REQUESTING SERVICE



WARNING *Electrical Shock or Personal Injury Hazard.*

Disconnect the electrical supply before servicing or cleaning the unit. Failure to do so could result in electrical shock or personal injury from cleaner suddenly starting.

Review this chart to find do-it-yourself solutions for minor performance problems. Any service needed, other than those described in these Operating Instructions, should be performed by an authorized service representative.

| PROBLEM | POSSIBLE CAUSE | POSSIBLE SOLUTION |
|------------------------------------|--|---|
| Cleaner will not run. | <ol style="list-style-type: none">1. Unplugged at wall outlet.2. On/Off switch not turned on.3. Tripped circuit breaker/blown fuse at household service panel. | <ol style="list-style-type: none">1. Plug in firmly. Push On/Off switch to On.2. Push On/Off switch to On.3. Reset circuit breaker or replace fuse. |
| Poor job of dirt pickup. | <ol style="list-style-type: none">1. Full or clogged dust bag.2. Broken belt.3. Clogged hose or nozzle.4. Hose not inserted fully.5. Worn agitator.6. Hole in hose.7. Dust cover improperly installed. | <ol style="list-style-type: none">1. Change bag.2. Replace belt.3. Clean hose or nozzle area.4. Insert hose.5. Replace agitator.6. Replace hose.7. Properly install dust cover. |
| Dust escapes the paper bag. | <ol style="list-style-type: none">1. Bag improperly installed.2. Bag torn. | <ol style="list-style-type: none">1. Properly install bag.2. Replace bag. |
| Light will not work. | <ol style="list-style-type: none">1. Burned out light bulb. | <ol style="list-style-type: none">1. Replace light bulb. |

NOTES

WARRANTY

Panasonic Vacuum Cleaner Limited Warranty

Panasonic Consumer Electronics Company or Panasonic Sales Company (collectively referred to as "the warrantor") will repair this product with new or refurbished parts free of charge, in the U.S.A. or Puerto Rico for one (1) year from the date of original purchase in the event of a defect in materials or workmanship.

This Limited Warranty Excludes both Labor and Parts for the following items which require normal replacement: Disposable Dust Bag, Filters, Belts, Light Bulbs, Agitator Brushes and Batteries (if supplied).

Carry-in or mail-in service in the U.S.A. or Puerto Rico can be obtained during the warranty period by contacting a Panasonic Services Company (PASC) Factory Servicenter listed in the Servicenter Directory. Or call, toll free, 1-800-545-2672 to locate a PASC Authorized Servicenter. Carry-in or mail-in service in Puerto Rico can be obtained during the warranty period by calling the local Panasonic Sales Company telephone number listed in the Servicenter Directory.

This warranty is extended only to the original purchaser. A purchase receipt or other proof of date of original purchase will be required before warranty performance is rendered.

This warranty only covers failures due to defects in materials and workmanship which occur during normal use and does not cover damages which occur in shipment, or failures which are caused by products not supplied by the warrantor, or failures which result from accident, misuse, abuse, neglect, mishandling, misapplication, faulty installation, improper operation or maintenance, alteration, modification, power line surge, improper voltage supply, lightning damage, commercial use such as hotel, office, restaurant or other business or rental use of the product, or service by anyone other than a PASC Authorized Servicenter, or damage that is attributable to acts of God.

LIMITS AND EXCLUSIONS:

There are no express warranties except as listed above.

THE WARRANTOR SHALL NOT BE LIABLE FOR INCIDENTAL OR CONSEQUENTIAL DAMAGES RESULTING FROM THE USE OF THIS PRODUCT, OR ARISING OUT OF ANY BREACH OF THIS WARRANTY. ALL EXPRESS AND IMPLIED WARRANTIES, INCLUDING THE WARRANTIES OF MERCHANTABILITY AND FITNESS FOR A PARTICULAR PURPOSE, ARE LIMITED TO THE APPLICABLE WARRANTY PERIOD SET FORTH ABOVE.

Some states do not allow the exclusion or limitation of incidental or consequential damages, or limitations on how long an implied warranty lasts, so the above exclusions or limitations may not apply to you.

This warranty gives you specific legal rights and you may also have other rights which vary from state to state. If a problem with this product develops during or after the warranty period, you may contact your dealer or Servicenter. If the problem is not handled to your satisfaction, then write to the Customer Satisfaction Center at the listed address on the back cover.

WHAT TO DO WHEN SERVICE IS NEEDED

If your Panasonic Vacuum Cleaner needs service, look in the yellow pages of the telephone book under HOME APPLIANCE SERVICE for your nearest Panasonic Services Company ("PASC") Factory Servicenter, or PASC authorized Servicenter, or call 1-800-545-2672, toll free to find a convenient servicenter. **DO NOT** send the product to the Executive or Regional Sales offices. They are **NOT** equipped to make repairs.

If you ship the product

Carefully pack and send it prepaid, adequately insured and preferably in the original carton. Attach a postage-paid letter to the outside of the carton, which contains a description of your complaint. **DO NOT send the product to the Executive or Regional Sales Offices. They are NOT equipped to make repairs.**

Customer's Record

Model No. _____ Dealer's Name _____

Serial No. _____

Dealer's Address _____

Date of Purchase _____

Consumers requiring product information
or operating assistance with a consumer
product should contact:

**CUSTOMER SATISFACTION
CENTER
DEPARTMENT 2F-3**

50 Meadowlands Parkway
Secaucus, N.J. 07094
(201) 348-9090

**DIAL TOLL FREE
1-800-545-2672**

Panasonic Services Co.

**24 hours a day,
7 days a week**

PANASONIC CONSUMER ELECTRONICS
COMPANY, DIVISION OF MATSUSHITA ELECTRIC
CORPORATION OF AMERICA

One Panasonic Way
Secaucus, New Jersey 07094

PANASONIC SALES COMPANY,
MATSUSHITA ELECTRIC OF
PUERTO RICO INC.

Ave. 65 de infanteria, Km 9.5
San Gabriel Industrial Park
Carolina, Puerto Rico 00985

Instrucciones de operación

ASPIRADORA
MC-V5330

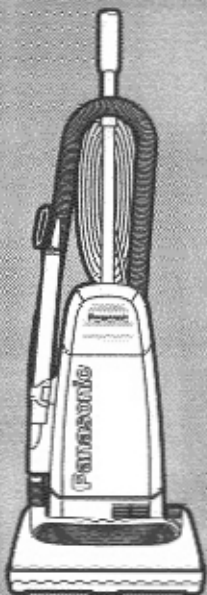

Panasonic.

Antes de usar su aspiradora, lea completamente estas instrucciones por favor.

Información para consumidor

Por favor, lea "Instrucciones importantes de seguridad" en la página 4 antes de usar su aspiradora. Lea y comprenda todas las instrucciones.

A NUESTRO CONSUMIDOR ESTIMADO

Nos da mucho gusto a presentarle a la familia de productos de Panasonic. Le damos las gracias por comprar este producto. Estamos resueltos a hacerle uno de nuestros muchos consumidores satisfechos.

Montaje correcto y uso seguro de su aspiradora son sus responsabilidades. Su aspiradora está fabricada para el uso a domicilio únicamente. Debe guardar la aspiradora en un lugar seco y debajo de techo. Lea las "Instrucciones de operación" con cuidado para la información importante de uso y la información de seguridad.

Se requiere el cuidado especial cuando pasa la aspiradora sobre ciertas clases de alfombra o cubierta de piso. Siempre revise Ud las instrucciones de la limpieza recomendada de fabricante para la alfombra o la cubierta de piso antes de pasar la aspiradora.

Favor de prestar mucha atención a las secciones AVERTENCIA y CUIDADO que están encontradas por este manual.



AVERTENCIA

Las secciones **AVERTENCIA** están incluidas para llamarle atención a la posibilidad de la lesión corporal, la pérdida de vida humana, y/o el daño a la aspiradora y/o el daño a las propiedades personales si las instrucciones dadas no están seguidas.



CUIDADO

Las secciones **CUIDADO** están incluidas para llamarle atención a la posibilidad del daño a la aspiradora, y/o del daño a las propiedades personales si las instrucciones dadas no están seguidas.



AVERTENCIA

PARA EVITAR CHOQUE ELÉCTRICO

Nunca pase la aspiradora en las superficies húmedas o mojadas ni aspire los líquidos.

No mantenga la aspiradora a la intemperie.

Cambio en seguida un cordón eléctrico gastado o raído.

PARA EVITAR ACCIDENTES

Excepto las aspiradoras a mano, mantenga la aspiradora sobre el suelo - no sobre las sillas, las mesas, los escalones, las escaleras, etc.

Mantenga la aspiradora en un lugar seguro en seguida después de cada uso para evitar accidentes como tropiezo con cordón eléctrico o con aspiradora.

Use la aspiradora y los accesorios únicamente en manera descrita en este manual.

No recomiende un cordón eléctrico adicional.

Tabla de contenido

| | |
|--|----|
| INFORMACIÓN PARA CONSUMIDOR | 2 |
| INSTRUCCIONES IMPORTANTES DE SEGURIDAD | 4 |
| IDENTIFICACIÓN DE PIEZAS | 5 |
| Diagrama de características | 5 |
| PARA ARMAR LA ASPIRADORA | 6 |
| Colocación del mango a la aspiradora | 6 |
| Uso del sujetador de cordón eléctrico | 6 |
| Montaje de accesorios incluidos | 7 |
| CARACTERÍSTICAS ESPECIALES DE LA ASPIRADORA | 8 |
| Boquilla de ajuste automático | 8 |
| Característica de limpieza de para orillas | 8 |
| Protector de motor | 8 |
| PARA OPERAR LA ASPIRADORA | 9 |
| Cordón eléctrico | 9 |
| Interruptor de encendido/apagado | 9 |
| Ajustes del mango | 9 |
| Accesorios | 10 |
| CUIDADO DE RUTINA DE LA ASPIRADORA | 11 |
| Limpieza del filtro secundario de espuma y caucho | 11 |
| Cambio de la bolsa para polvo | 12 |
| Cambiar/Insertar de la placa de base | 13 |
| Cambio de la bombilla | 13 |
| Cambio de la correa | 14 |
| Limpieza del montaje de agitador | 14 |
| Cambio del montaje de agitador | 15 |
| Limpieza del exterior y de los accesorios | 16 |
| Quitar de los residuos de basura en los conductos | 16 |
| ANTES DE PEDIR SERVICIO | 17 |
| NOTAS | 18 |
| GARANTÍA | 19 |
| CUANDO NECESITA SERVICIO | 20 |

Instrucciones importantes de seguridad

Cuando usa su aspiradora, debe seguir las instrucciones incluso las siguientes:

Lea todas las instrucciones antes de usar esta aspiradora

AVERTENCIA

Para reducir el riesgo de incendio, choque eléctrico o lesión corporal:

1. **No** abandone la aspiradora cuando está conectada. Desconéctela cuando no la está usando y antes de darle servicio.
2. Para reducir el riesgo de incendio o choque eléctrico **no** use la aspiradora al aire libre ni sobre las superficies mojadas.
3. **No** permita que los niños jueguen con la aspiradora. Se requiere tener mayor cuidado cuando sea usada en la proximidad de niños o por niños.
4. Use la aspiradora únicamente en la manera descrita en este manual. Use únicamente con los accesorios recomendados por la fábrica.
5. **No** use la aspiradora si el cordón eléctrico o el enchufe está dañado. Si la aspiradora no está funcionando adecuadamente o si se ha le caído, está dañada, ha estado expuesta a la intemperie o si se le ha caído al agua, devuélvala a un Centro de Servicio de Panasonic autorizado.
6. **No** hale ni transporte la aspiradora por el cordón; **no** use el cordón como mango; **no** cierre puertas sobre el cordón; **no** hale el cordón sobre rebordes agudos ni esquinas; **no** pase la aspiradora sobre el cordón. Mantenga el cordón alejado de superficies calientes.
7. **No** desconecte la aspiradora tirando del cordón eléctrico. Para desconectarla, hale el enchufe, **no** el cordón.
8. **No** toque la aspiradora ni el enchufe con las manos mojadas.
9. **No** coloque objetos en las aberturas. **No** use la aspiradora si alguna abertura está bloqueada; manténgala libre de polvo, pelusa, cabellos, o cualquier cosa que puede disminuir el flujo de aire.
10. Mantenga el cabello, la ropa suelta, los dedos y todas las partes del cuerpo alejados de las aberturas y piezas mecánicas.
11. **No** use la aspiradora para levantar objetos que se está quemando o emitiendo humo, como cigarrillos, cerillos o cenizas calientes.
12. **No** use la aspiradora sin tener insertados la bolsa para polvo y/o los filtros.
13. Antes de desconectar la aspiradora, apáguela siempre.
14. Tenga cuidado mayor cuando usa la aspiradora sobre los escalones.
15. **No** use la aspiradora para aspirar líquidos inflamables o combustibles como gasolina ni la use en lugares donde éstos podrían estar presentes.

Guarde estas instrucciones

Esta aspiradora está recomendada para el uso a domicilio únicamente.

Nota: Antes de conectar su aspiradora Panasonic, asegúrese de que el voltaje indicado en el voltímetro en la parte posterior de la aspiradora sea del mismo voltaje que el de su casa.

Identificación de piezas



Diagrama de características (Aspiradora vertical Panasonic)

| Características | Voltaje | Indicador de polvo | Luz | Extensión de cordón | Herramientas incluidas |
|-----------------|---------------------------------|--------------------|-----|---------------------|------------------------|
| Modelo | | | | | |
| MC-V5330 | 120 V AC(60Hz) 12.0 Amperios | No | Si | 6,1 m/20 pi | Si |

Para armar la aspiradora

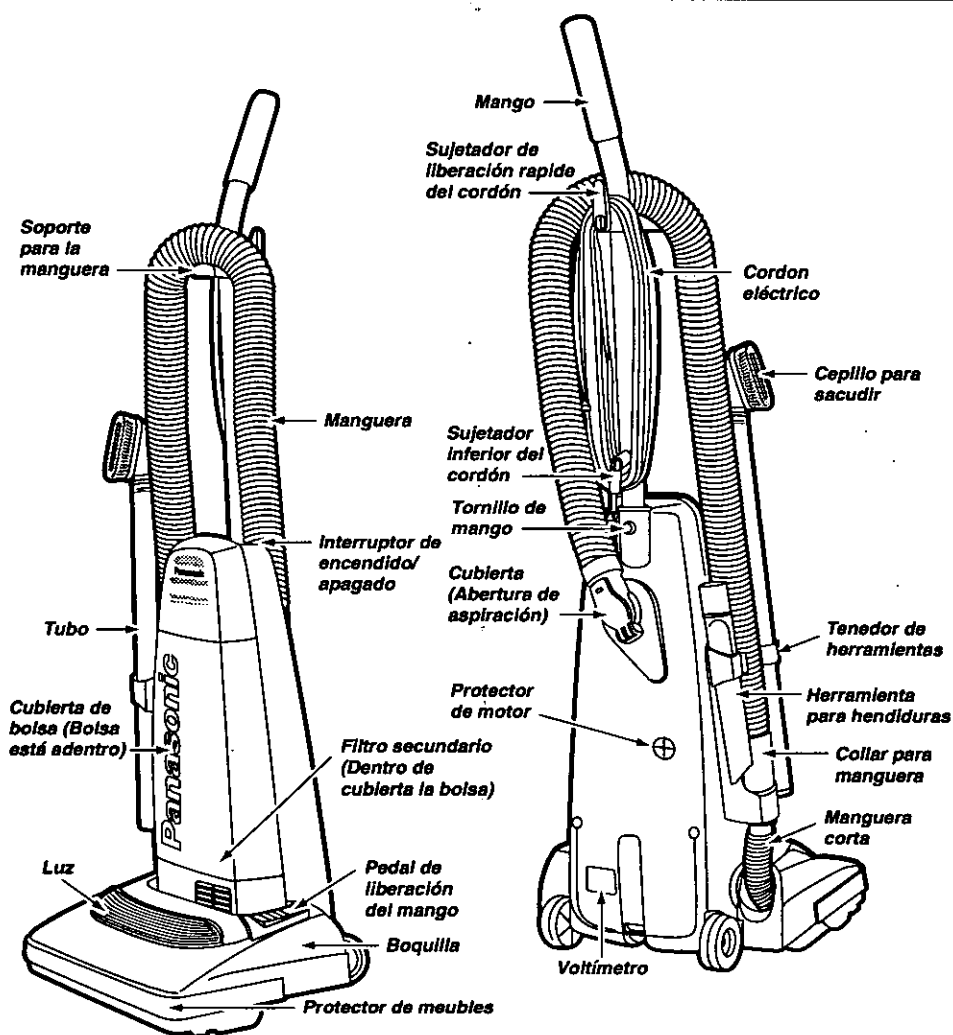

AVERTENCIA *Peligro de choque eléctrico.*

No conecte la aspiradora hasta que termine de armarla. De lo contrario podría causar un choque eléctrico o lesión personal.

Colocación del mango a la aspiradora

El cuerpo principal de la aspiradora y el mango están empaquetados separados.

1. El tornillo del mango ha sido insertado para el embalaje. Retire el tornillo antes de insertar el mango. Inserte el mango de manera que está demostrada en el diagrama. Asegúrese de que los sujetadores del cordón estén en la parte posterior del mango antes de insertar.

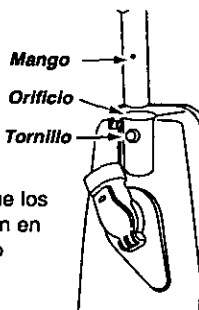

2. Alinee el orificio pequeño del mango que se encuentra en el orificio pequeño en el cuerpo de la aspiradora y inserte el tornillo que acaba de quitar. Use un destornillador para insertar el tornillo seguramente.

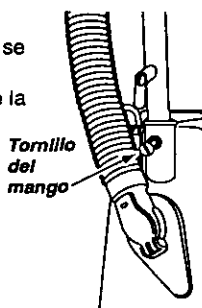

3. Hay un área especial entre el sujetador superior del cordón eléctrico y el mango para asegurar el cordón eléctrico cuando pasa la aspiradora.

Siempre guarde el cordón eléctrico en el área especial para que el cordón eléctrico no esté cercano a la boquilla y que el agitador no lo dañe.

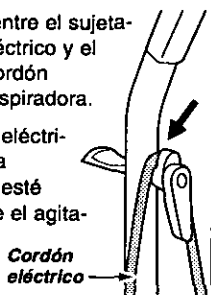

4. Enrolle el cordón eléctrico alrededor los sujetadores superior e inferior. Presione la ranura del enchufe sobre el cordón eléctrico para asegurarlo.

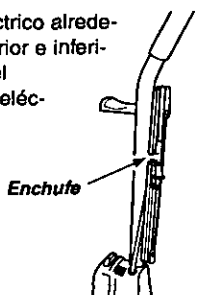

Uso del sujetador de cordón eléctrico

1. El sujetador superior del cordón eléctrico tiene una acción que libera el cordón. Para desprender el cordón eléctrico gire el sujetador hacia abajo y el cordón completo dejará caer del sujetador para el uso inmediato.

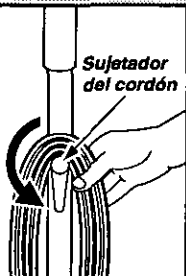

2. Cuando desconecta la aspiradora no tire del cordón eléctrico. Hale el enchufe y tírelo.

Cuando reenrolla el cordón eléctrico, asegúrese de que el sujetador esté en la posición vertical.

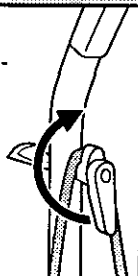

Montaje de accesorios incluidos



CUIDADO

Cuando pasa la aspiradora, no enrede el cordón eléctrico alrededor de la boquilla o los accesorios. El agitador puede dañarlo cuando gira.

Accesorios

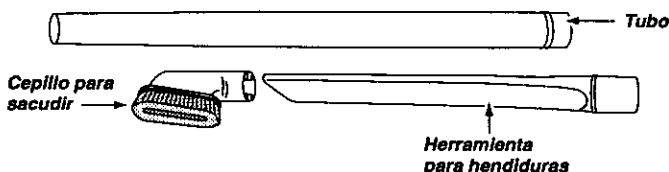

Los accesorios deben estar en los lados de la aspiradora para el acceso conveniente. Arme la manguera y los accesorios a la aspiradora de la manera siguiente:

Coloque la manguera en el sujetador de manguera enfrente del mango. Toque el extremo de la manguera y empújelo hacia abajo y gírelo al mismo tiempo en el collar para la manguera corta.

Coloque el tubo en la ranura más delantera del compartimiento para accesorios. Almacene la herramienta para polvo en el extremo del tubo.

Coloque la herramienta para hendiduras en la ranura más trasera del compartimiento para accesorios.

Véase el diagrama en la sección "Identificación de piezas" para mantener los accesorios correctamente.

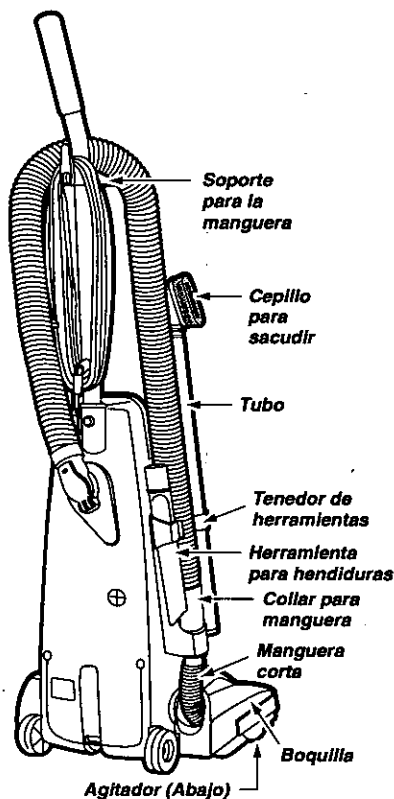

Características especiales de la aspiradora

Boquilla de ajuste automático

Su aspiradora vertical Panasonic está diseñada con boquilla de ajuste automático. No se necesitan los ajustes manuales. La altura de la boquilla ajusta instante y automáticamente al nivel del pelo de la alfombra. Este ajuste automático permite que la boquilla flote fácilmente sobre todos niveles de pelo de alfombra.

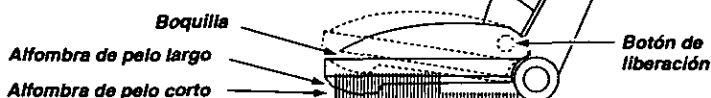

Característica de limpieza para orillas

Use la característica de limpieza para orillas para aspirar con facilidad cerca de las paredes y los muebles.

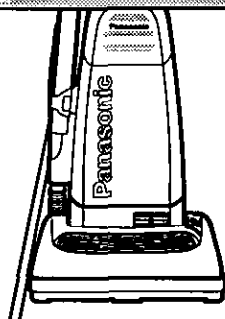

Protector de motor

Esta aspiradora tiene una válvula de desviación que sirve como protector de motor que se abre automáticamente para proveer un flujo de aire al motor cuando un zueco impida que circule el aire al motor. Si se abre la válvula bypass para impedir que se recalente el motor y que no haga daño a la aspiradora, se notará un cambio de sonido mientras el aire pasa por la abertura de la válvula. Cuando ocurre, apague la aspiradora y desenchufe el cordón del tomacorriente. Después, inspecciónela para encontrar zuecos como se describe bajo la sección "Quitar de los residuos de basura en los conductos".

La válvula de desviación puede estar abierta mientras se usan los accesorios o para limpiar una alfombra nueva a causa de un flujo reducido de aire por los accesorios mismos o por la pelusa de la alfombra que llene la bolsa rápidamente.

Protector de motor

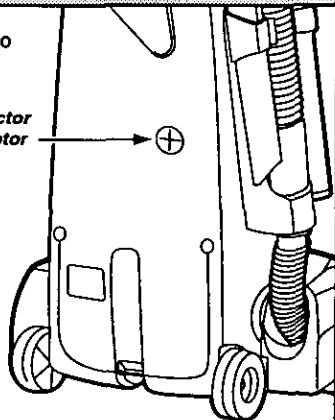

Para operar la aspiradora



CUIDADO

No use los enchufes localizados sobre los muebles. Los objetos cercanos podrían resultar dañados. Asegúrese de que el interruptor esté en la posición "OFF" antes de conectar la aspiradora.

Cordón eléctrico

Nota: Para reducir el riesgo de choque eléctrico, esta aspiradora cuenta con una clavija polarizada, uno de los contactos es más ancho que el otro. La clavija sólo puede insertarse de una manera en el enchufe. Si la clavija no cabe bien en el enchufe, inviértala. Si aún no cabe, llame a un electricista para que instale un enchufe correcto. No altere la clavija de ninguna manera.

Interruptor de encendido/apagado

1. Conecte el cordón eléctrico en un enchufe de 120 vatios.
2. Para arrancar la aspiradora, aprete el interruptor de encendido/apagado a la posición "ON".
3. Para apagar la aspiradora, aprete el interruptor de encendido/apagado a la posición "OFF".

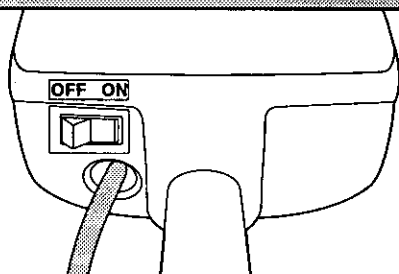

Ajustes del mango

Puede bajar el mango a cualquier posición que requiera. Aprete con el pie el botón de liberación de mango, véase el diagrama, y baje el mango a la posición deseada.

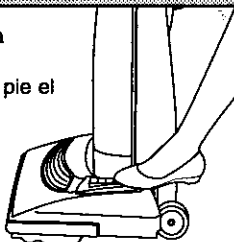

1. Posición vertical

El mango traba en esta posición para el almacenaje. El mango debe estar en posición vertical cuando se usan los accesorios.

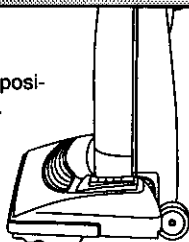

2. Posición mediana

Esta posición es para la limpieza normal.

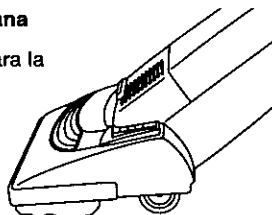

3. Posición baja

Esta posición es para la limpieza debajo de los muebles.

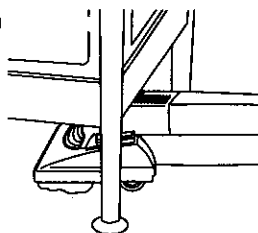



AVERTENCIA *Peligro de lesión corporal cuando se usan los accesorios.*

No coloque las manos o los pies debajo de la aspiradora cuando se usan los accesorios. El agitador empieza a girar rápido cuando se usan los accesorios.

Accesorios



CUIDADO

Quando usa los accesorios, el agitador empieza a girar. No permita que la aspiradora se quede en el mismo lugar por mucho tiempo porque el agitador puede dañar el suelo. No coloque la aspiradora sobre los muebles, las orillas de alfombra con franjas, las alfombras de pelo alto o los escalones con alfombra. La posición ideal de la aspiradora cuando se usan los accesorios es para que la aspiradora esté en una superficie firme al mismo nivel con el mango en la posición vertical. Véase en la sección los "Ajustes del mango".



Para separar el manguera de la manguera corta, hale la parte superior del tubo y gire hacia arriba. Después de quitar la manguera, se puede usar solo o se puede insertar el tubo para más extensión. Se pueden conectar los accesorios con el tubo o la manguera. Siempre empuje hacia abajo y gire al mismo tiempo al conectar el tubo o los accesorios. Si necesita más extensión, puede insertar el cepillo para polvo en el extremo estrecho de la herramienta para hendiduras.

Quando use los accesorios, **no** estire demasiado la manguera más de lo debido porque podría causar que la aspiradora se venga abajo.

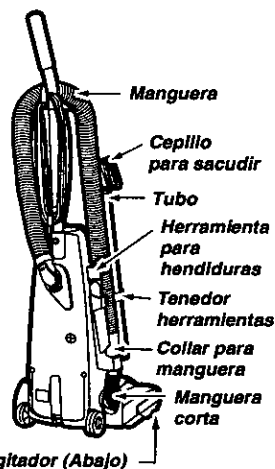
Para el almacenamiento de los accesorios, mantenga la manguera enfrente del mango. Devuelva el manguera al collar de tubo, girándolo hacia abajo para que inserta en la manguera corta. Coloque el tubo en la parte delantera del compartimiento para los accesorios. Almacene la herramienta para polvo en el extremo del tubo. Devuelva la herramienta para hendiduras del compartimiento para los accesorios.



Uso de accesorios

| Accesorio | Área para limpiar | | | | |
|---|-------------------|----------------|-----------|-----------|---------|
| | Mueble* | Entre cojines* | Cortinas* | Escaleras | Paredes |
| Herramienta para hendiduras  | X | X | X | X | X |
| Cepillo para sacudir  | X | | X | X | X |

*Antes de usar los accesorios sobre telas, siempre límpielos. Los accesorios que se usan en las áreas sucias como el refrigerador no deben estar usados hasta que estén limpiados. Pueden ensuciar las telas. Véase la sección "Limpieza del exterior y los accesorios".

Cuidado de rutina de la aspiradora

Si siguiendo las instrucciones dadas, se nueva aspiradora Panasonic funcionará al nivel máximo y continuará funcionando por muchos años en el futuro. Lea la sección "Antes de pedir servicio" en este manual para las recomendaciones para arreglar unos problemas que puedan ocurrir.



AVERTENCIA Peligro de choque eléctrico o lesión corporal.

Quando le da servicio a la aspiradora y/o limpia la aspiradora siempre desconéctela del enchufe en la pared. De lo contrario podría causar un choque eléctrico o lesión corporal cuando la aspiradora arranca de repente. No use la aspiradora sin el filtro secundario de espuma y caucho. Asegúrese de que el filtro secundario de espuma y caucho esté bien instalado. De lo contrario podría dañar el motor.

Limpieza del filtro secundario de espuma y caucho

Un filtro secundario de espuma y caucho protege el motor del polvo. Cuando cambia la bolsa para polvo, revise este filtro. Si el filtro está sucio, podría disminuir el rendimiento del motor. Cuando el filtro está sucio, tírelo hacia abajo del compartimiento para polvo y enjuáguelo con agua. Cuando esté seco, inserte el filtro en su lugar apropiado. Use una regla o cosa semejante para insertar el filtro secundario de espuma y caucho. Inserte el filtro bien debajo de las lengüetas plásticas.

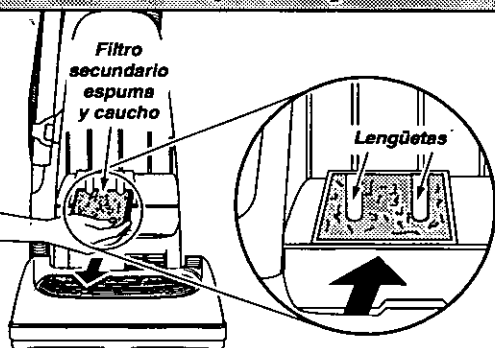

Cambio de la bolsa para polvo

Siempre opere la aspiradora con una bolsa para polvo Panasonic Type U3 regular o U6 electrostática insertada. Puede pedir las bolsas para polvo en cualquier Centro Autorizado de Panasonic.

1. Tire hacia frente de la ranura de la cubierta para polvo que está localizada en la parte superior y quite la cubierta.

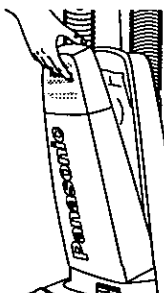

2. Para cambiar la bolsa para polvo, hale la parte de cartón de la bolsa y tire hacia frente.

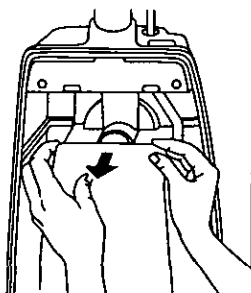

3. Desdoble la bolsa con cuidado para que no se rompa.

Nota: Extiéndala con cuidado para que la bolsa no se rasgue en los pliegues.



4. Coloque la nueva bolsa para polvo en el collar para bolsa. Hale la parte de cartón y empuje hacia atrás. Véase el diagrama.



5. Inserte la lengüetas en la parte inferior de la cubierta para polvo otra vez en las ranuras en el compartimento para polvo para que la cubierta cerrada pueda girar.

Nota: La cubierta para polvo tiene que estar insertada completa y correctamente para que la aspiradora funcione bien.

Ranura



6. Gire la cubierta para polvo hacia arriba hasta que esté en la posición cerrada y aprétela bien.

Nota: Asegúrese de que la parte inferior de la bolsa para polvo no esté localizada entre el borde de la cubierta para polvo y la junta. Véase la flecha en el diagrama.

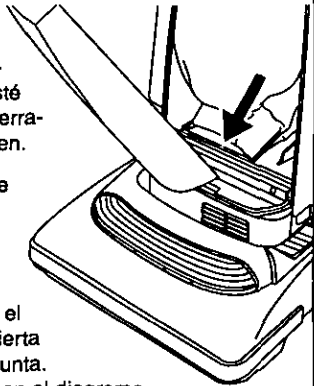



AVERTENCIA Peligro de choque eléctrico o lesión corporal.

Cuando la placa de base está quitada para cualquier razón, antes de reinsertar, asegúrese de que todos los alambres eléctricos estén localizados en un lugar donde no pueden tocar la placa de base, los tornillos para la placa de base, u otra pieza que mueve. Cuando cambia la placa de base, asegúrese de que la placa de base no dañe los alambres eléctricos.

Cambiar/Insertar de la placa de base

Antes de cambiar algunas piezas, desconecte la aspiradora del enchufe en la pared.

Para cambiar unas de estas piezas en esta sección, hay que quitar y cambiar la placa de base. Siempre coloque un periódico debajo de la boquilla cuando quita la placa de base para proteger el suelo.

Para quitar la placa de base.

Primero coloque el mango en la posición vertical. Véase la sección de "Ajustes del mango". Invierta la aspiradora de manera que la placa de base mire hacia arriba. Quite la placa de base por quitar los tres (3) tornillos que aseguran la placa de base. Véase el diagrama. Quite la placa de base y el residuo de basura si hay alguno en el área de correa.

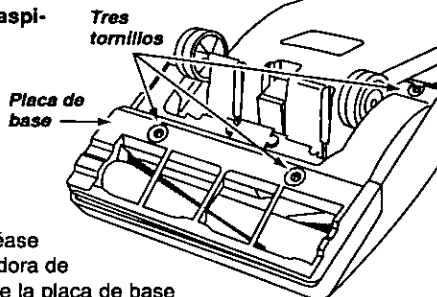

Para cambiar la placa de base.

Coloque el extremo delantero de la placa de base en las ranuras en el extremo delantero del montaje de boquilla. Coloque la placa de base y asegúrelo por instalar los tres (3) tornillos.

Nota: Para el rendimiento máximo, hay que revisar la correa con regularidad para que la correa esté en buenas condiciones. Revise si la correa está suelta o tenga grietas. Cambiela cuando sea necesario.

Cambio de la bombilla

1. Quite la placa de base de manera descrita en la sección "Cambiar/Insertar de la placa de base".
2. Hale la bombilla moviéndola de lado a lado mientras la levanta del montaje de boquilla. Para quitar la bombilla vieja empújela y déla vuelta para la izquierda y quítela de la abertura.
3. Para insertar la bombilla nueva, inserte y dé vuelta para la derecha hasta que asegure en la abertura. Use una bombilla especial para los electrodomésticos de 15 vatios.

Nota: No use una bombilla de más de 15 vatios. Durante un uso alargado, el calor de la bombilla puede dañar las piezas plásticas cercanas.

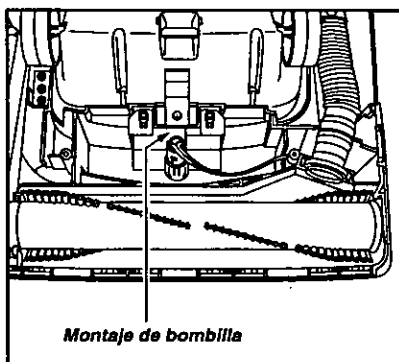

4. Otra vez inserte el montaje de bombilla en el montaje de boquilla. Apriételo hacia abajo en la ranura. Inserte la placa de base otra vez de manera descrita en la sección de "Cambiar/Insertar de la placa de base".

Cambio de la correa



AVERTENCIA Peligro de lesión corporal.

Tenga cuidado cuando quite el agitador. La tensión de la correa es alta. De lo contrario podría sufrir una lesión corporal si el agitador se libera rápidamente y sale disparado.

Desconecte la aspiradora y inviértala de manera de que la placa de base mira hacia arriba. Quite la placa de base de manera descrita en la sección "Cambiar/Insertar la placa de base".

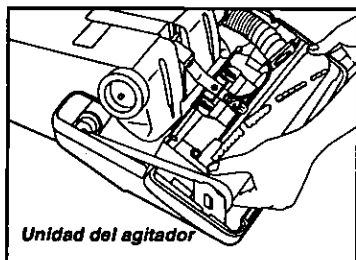

Unidad del agitador

Quite el agitador, levántelo con cuidado y quite la correa de la polea y del eje de transmisión del motor si está rota o en malas condiciones.

Nota: Los dos sorportes para cepillo pueden salir con las dos arandelas cuando levanta el agitador. No pierda estas dos arandelas pequeñas.

Ensarte la correa nueva sobre el eje de transmisión del motor y ensarte la sobre la polea. Véase el diagrama para la manera correcta de ensarte la correa. **Use únicamente una correa Panasonic UB8.**

Antes de insertar el agitador otra vez, asegúrese de que los sorportes de cepillo y las arandelas estén insertadas de la manera correcta. Véase el diagrama en la sección "Cambio del agitador".

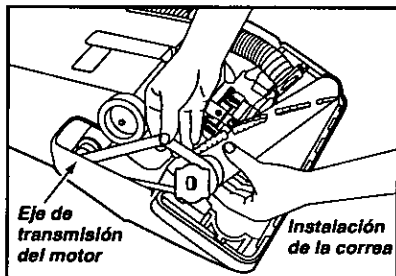

Eje de transmisión del motor

Instalación de la correa

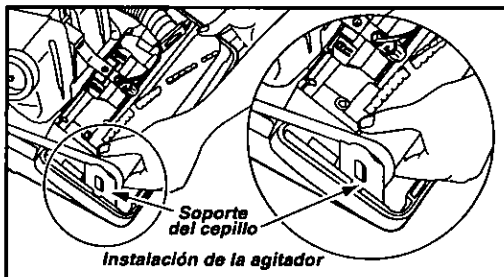

Soporte del cepillo

Instalación de la agitador

Después de revisar los sorportes para cepillo, inserte otra vez el agitador en las ranuras en la base de la aspiradora. Después de insertar el agitador, gire a mano el agitador para asegurarse de que gire libremente. Inserte otra vez la placa de base de la manera descrita en la sección "Cambiar/Insertar la placa de base".

Limpieza del agitador

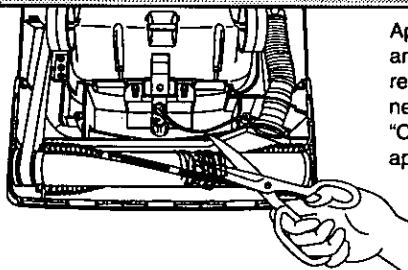

Apague la aspiradora y desconecte el cordón eléctrico antes de limpiar el agitador. Para mantener el mayor rendimiento, limpie el agitador con regularidad. Si es necesario, quite la placa de base. Véase la sección "Cambiar/Insertar de la placa de base" para la manera apropiada.

Agitador - Corte con tijeras el pelo de alfombra y la pelusa enredados alrededor del agitador. Véase el diagrama.

Cambio del agitador

1. Cuando cambia el agitador.

Cambie el agitador cuando el cepillo esté en malas condiciones. Revise el cepillo con una tarjeta puesta en la mano en la placa de base. Véase el diagrama. Si el cepillo del montaje **no** toca la tarjeta, cambie el agitador para la mejor limpieza.

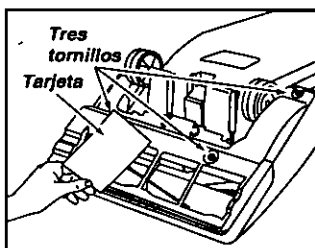

2. Cómo cambia el agitador.

Coloque el mango de la aspiradora en la posición vertical. Véase la sección de los "Ajustes del mango". Quite la placa de base de manera descrita en la sección "Cambiar/Insertar de la placa de base". Después de quitar la placa de base, levante con cuidado el agitador hasta que no toque los dos lados del compartimiento de boquilla. Cuando levanta el agitador, quite la correa.

Nota: Cuando levanta el agitador los dos sorportes para cepillo pueden liberarse con las dos arandelas. **No** pierda las dos arandelas pequeñas. Véase el diagrama grande abajo de la vista del agitador para la manera correcta para insertar las piezas.

3. Para cambiar el agitador.

Coloque la correa alrededor de la polea en el agitador. **Nota:** Hay un lugar especial para que la correa quepa únicamente en un extremo del agitador. Inserte ambas arandelas y sorportes para cepillo. Véase el diagrama abajo para la manera de instalación correcta. Después de insertar la correa, las arandelas y los sorportes para cepillo, inserte el agitador en el compartimiento de boquilla y alinee cada sorporte para cepillo.

Después de terminar de insertar el montaje, gire a mano el cepillo para asegurarse de que gire libremente y la pieza esté instalada de la manera correcta.

Cambie la placa de base de la manera descrita en la sección de "Cambiar/Insertar de la placa de base".

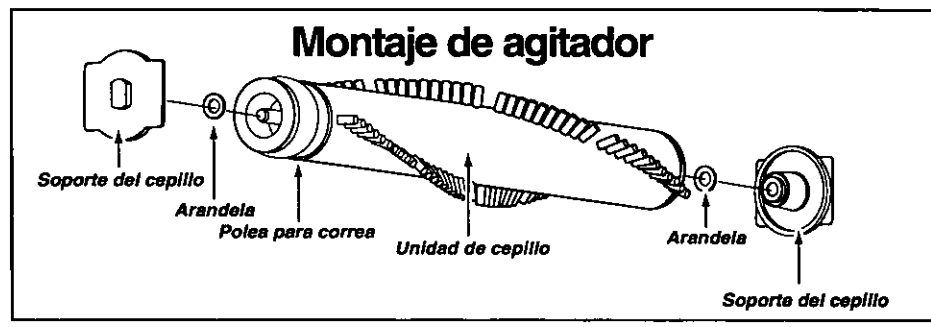

Limpieza del exterior y de los accesorios

1. Desconecte el cordón eléctrico del enchufe en la pared. **No choree agua sobre la aspiradora.**
2. Limpie el exterior con un trapo suave y limpio, que ha sido exprimido después de remojar en una solución de agua y detergente líquido ligero. Seque el exterior con un trapo seco después de limpiar.
3. Para reducir la electricidad estática y la acumulación de polvo, limpie la superficie exterior y los accesorios.
4. Limpie los accesorios en el agua tibia y jabonosa, enjuague y deje secar al aire libre. **No lave los accesorios en el lavaplatos ni en la lavadora para ropa.**

No use los accesorios si están mojados.



CUIDADO

Los accesorios que se usan en áreas sucias como debajo del refrigerador no deben usarse en otras superficies sin antes estar lavados. Podrían dejar marcas.

Quitar de los residuos de basura en los conductos

La manguera localizada en la parte posterior de la aspiradora transporta el polvo de la boquilla hasta que llegue a la bolsa para polvo. Si la manguera está atascada:

1. Desconecte el cordón eléctrico del enchufe antes de revisar los conductos de aire. Baje la cubierta del portillo para limpieza y revise el residuo de basura en esta área.

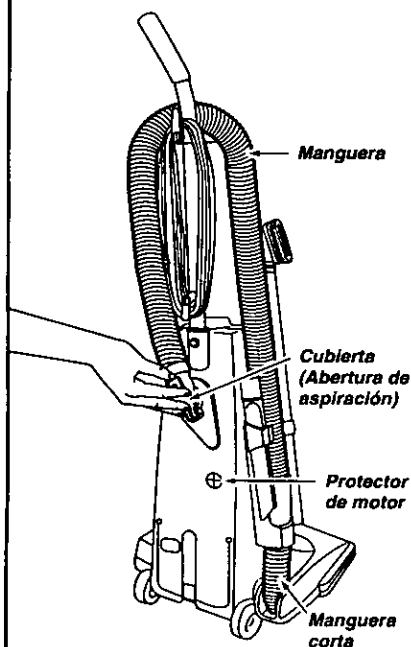

2. Desconecte la manguera de la manguera corta y revise para residuo de basura. Conecte la aspiradora y arránquela. Mientras la aspiradora funciona con la manguera desconectada, estire la manguera al máximo y luego permita que se encoja hasta su tamaño normal para quitar el residuo de basura.

3. Si aún hay un residuo de basura, aprete el botón de encendido/apagado en la posición "OFF" y desconecte el cordón eléctrico. Invierta la aspiradora de manera que la placa de base mire hacia arriba. Quite la placa de base. Para quitar la manguera corta del compartimiento, levántela hacia frente. Revise el extremo de la manguera y límpiela si hay residuo de basura. Inserte la manguera corta para boquilla y la placa de base otra vez. Para más detalles, véase la sección "Cambiar/Insertar de la placa de base".

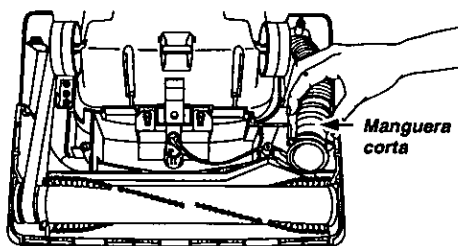

Antes de pedir servicio



AVERTENCIA Peligro de choque eléctrico y lesión personal.

Desconecte la aspiradora antes de darle servicio o limpiarla. De lo contrario podría producirse un choque eléctrico o causar lesión personal si la aspiradora arranca de repente.

Consulte este cuadro para encontrar soluciones que usted mismo puede realizar cuando tenga problemas menores de rendimiento. Cualquier servicio que necesita aparte de otros descritos en este manual tiene que ser hecho por un representante de servicio autorizado.

| PROBLEMA | CAUSA POSIBLE | SOLUCIÓN POSIBLE |
|---|--|--|
| La aspiradora no funciona. | <ol style="list-style-type: none">1. Está desconectada del enchufe.2. El interruptor de encendido/apagado no está en la posición "ON".3. Cortacircuitos botado o fusible quemado en el tablero de servicio de la residencia. | <ol style="list-style-type: none">1. Conecte bien. Prete el interruptor de encendido/apagado a la posición "ON".2. Prete el interruptor de encendido/apagado a la posición "ON".3. Reestablezca el cortacircuitos o cambie el fusible. |
| No aspira satisfactoriamente. | <ol style="list-style-type: none">1. Bolsa para polvo llena.2. Correa rota.3. Manguera o boquilla atascada.4. Manguera no está bien insertada.5. Cepillo desgastado.6. Manguera rota.7. La cubierta para polvo no está bien cerrada. | <ol style="list-style-type: none">1. Cambie la bolsa.2. Cambie la correa.3. Revise la manguera o la boquilla.4. Inserte bien la manguera.5. Cambie el cepillo.6. Cambie la manguera.7. Cierre bien la cubierta para polvo. |
| La basura de sale de la bolsa para polvo. | <ol style="list-style-type: none">1. La bolsa no está bien cerrada.2. Bolsa rota. | <ol style="list-style-type: none">1. Cierre bien la bolsa.2. Cambie la bolsa. |
| La luz no funciona. | <ol style="list-style-type: none">1. Bombilla fundida. | <ol style="list-style-type: none">1. Cambie la bombilla. |

Notas

Garantía

Garantía de la aspiradora de Panasonic

Panasonic Consumer Electronics Company o Panasonic Sales Company (colectivamente referido como garante) arreglará este producto gratis con piezas nuevas o restauradas en los Estados Unidos o Puerto Rico por un año de la fecha de compra original en caso de un defecto en las materiales o en el montaje del producto.

Esta garantía excluye ambos el labor y las piezas para las siguientes piezas que requieren el cambio normal: las bolsas para polvo, los filtros, las correas, las bombillas, los cepillos para agitador, y las pilas (si están incluidas).

En los Estados Unidos o en Puerto Rico, puede llevar este producto para darle servicio durante el período de garantía a Panasonic Services Company (PASC) Factory Servicenter. Busque nombre en el guía Servicenter. O llame gratis al 1-800-545-2672 para localizar un Centro PASC autorizado. En Puerto Rico, lleve o mande por correo este producto a la Panasonic Sales Company local durante el período de garantía. Busque el número de teléfono en el guía Servicenter.

Se ofrece únicamente la garantía al comprador original. Se necesitan el recibo de compra u otra prueba de la fecha de compra para obtener asistencia incluida en la garantía.

Esta garantía incluye únicamente los defectos en materiales o en el montaje que ocurre durante el uso normal y no incluye el daño causado por transporte o problemas que son causados por productos que no son Panasonic o problemas que resultan en los accidentes, el mal uso, el abuso, el descuido, el manejo malo, la aplicación mala, la instalación mala, la operación inapropiada, el cuidado malo, la alteración, la modificación de este producto, o el uso comercial como en hoteles, oficinas, restaurantes, o alquilar para uso, o arreglado por alguien que no está autorizado por Panasonic, o daños resultados por los actos de Dios.

Límites y exclusiones:

No hay garantías expresadas excepto las descritas arriba. El garante no será responsable de los daños incidentales o consiguientes resultados del uso de este producto o violación de esta garantía. Todas las garantías expresadas o implícitas incluso las garantías de comercio y del propósito particular están limitadas por el período de garantía descrito arriba.

Algunos estados no permiten el límite o la exclusión de daños incidentales o consiguientes ni límite del tiempo de la garantía por eso los límites o exclusiones descritos arriba no le son aplicables a usted.

Esta garantía le da ciertos derechos legales y es posible que usted tenga otros derechos que varían de estado a estado. Si un problema con este problema ocurre durante o después del período de la garantía, puede informarse en su tienda o a su Centro de Servicio. Si el problema no se resuelve a su satisfacción, escriba al Customer Satisfaction Center en la dirección incluida en la última página de este manual.

Cuando necesita servicio

Si su aspiradora Panasonic necesita servicio, busque el Centro de Servicio Panasonic o un Centro de Servicio PASC autorizado más cercano bajo "Servicio de Electrodomésticos" en las páginas amarillas de la guía de teléfonos o llame gratis al 1-800-545-2672 para encontrar un centro de servicio conveniente. **No** mande el producto a las EXECUTIVE o REGIONAL SALES OFFICES. **No** están equipadas para arreglar estos productos.

Si manda el producto

Empaquete con cuidado en el cartón original si posible y mándelo prepagado y con seguro suficiente. Ponga una carta con sellos en la que describe su problema con el producto en el exterior del cartón. **No mande el producto a las EXECUTIVE o REGIONAL SALES OFFICES. No están equipadas para arreglar estos productos.**

Récord de Comprador

Número de Modelo _____ Nombre del Vendedor _____

Número de Serie _____

Dirección del Vendedor _____

Fecha de Compra _____

Consumidores que requieren la información del producto o la asistencia de cómo operar el producto deben escribir o llamar al:

**CUSTOMER SATISFACTION
CENTER
DEPARTMENT 2F-3**

50 Meadowlands Parkway
Secaucus, N.J. 07094
(201) 348-9090

**Llama gratis
1-800-545-2672**

Panasonic Services Co.

**24 horas al día,
7 días a la semana**

PANASONIC CONSUMER ELECTRONICS
COMPANY, DIVISION OF MATSUSHITA ELECTRIC
CORPORATION OF AMERICA

One Panasonic Way
Secaucus, New Jersey 07094

PANASONIC SALES COMPANY,
MATSUSHITA ELECTRIC OF
PUERTO RICO INC.

Ave. 65 de infantería, Km 9.5
San Gabriel Industrial Park
Carolina, Puerto Rico 00985